

■ Rundstahlbügel 88,9 mm M10 Gesamthöhe 155 mm

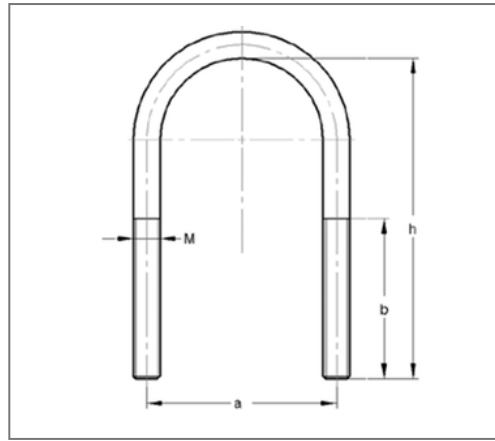

Kaufmännische Details

Artikelnummer	050708901
EAN/GTIN	4250928459237
VPE	50 St
Preiseinheit	1
Mengeneinheit	St
Gewicht	0,187 kg/St
Rabattgruppe	01-050

QR Code

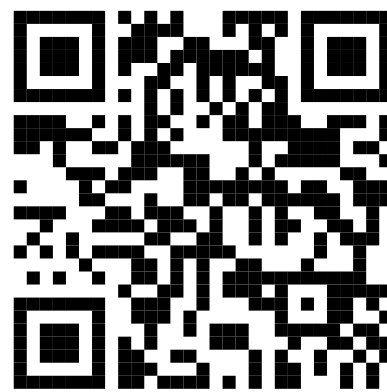

Ausführung und Montage

Einsatzgebiet Für die Direktmontage von Rohrleitungen auf Stahlträgern und die Durchsteckmontage in Profilschienen geeignet. Außerdem für Sprinkler- und VdS-Anlagen einsetzbar.

Technische Daten

Material	Stahl
Materialname	S235
Oberfläche	galvanisch verzinkt

Produktdetails

Achsabstand	100 mm
Höhe	155 mm
Rohraußendurchmesser Zoll	3 Zoll
Gewinde	M10 M10
Länge Gewinde	75 mm
Rohraußendurchmesser	88,9 mm

Hinweis

Hinweis Allgemein ohne Muttern