

■ Konsole C-Profil 35/21 L= 315 mm Platte längs gvz

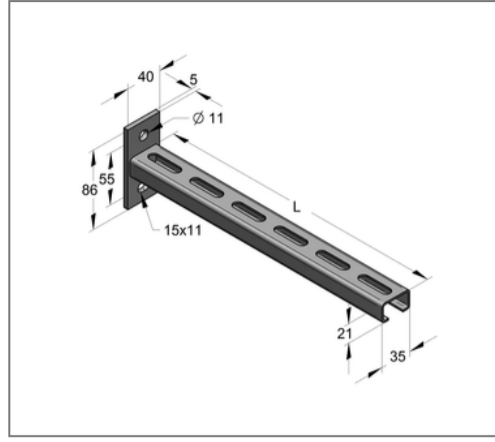

Kaufmännische Details

Artikelnummer	18020315
EAN/GTIN	4250928437488
VPE	25 St
Mengeneinheit	St
Gewicht	0,490 kg/St
Rabattgruppe	02-083
Preiseinheit	1

QR Code



Ausführung und Montage

Einsatzgebiet	Konsole zur Herstellung von Kragarmkonstruktionen für die Aufnahme von hängenden und stehenden Rohlasten.
---------------	---

Technische Daten

Material	Stahl
Oberfläche	galvanisch verzinkt

Produktdetails

Breite Platte	40 mm
Länge Platte	86 mm
Lochabstand	55 mm
Stärke Platte	5 mm
Breite Profil	35 mm
Höhe Profil	21 mm
Länge Konsole L	315 mm
Langloch Platte	11x15 mm
zul. Last F1	0,6 kN
zul. Last F2	0,3 kN
zul. Last q0	1,89 kN/m
Stärke Profil	2 mm