

■ Hutprofil C-Profil 45/75 Höhe 75 mm Langloch 17,5x13 mm

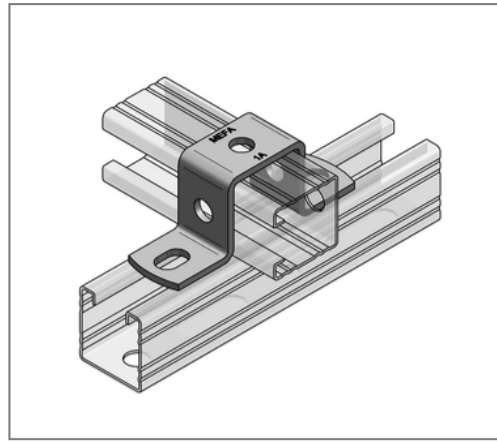
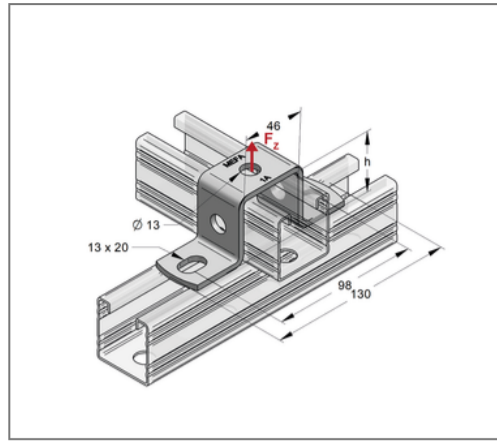
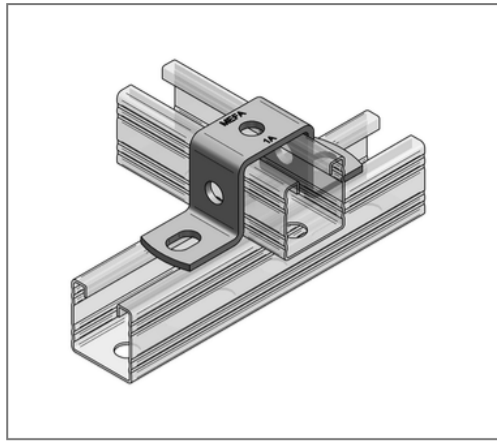

Kaufmännische Details

Artikelnummer	08162875
EAN/GTIN	4250928420275
VPE	25 St
Mengeneinheit	St
Gewicht	0,286 kg/St
Rabattgruppe	02-081
Preiseinheit	1

QR Code



Ausführung und Montage

Einsatzgebiet Verbindungsbauteil zur Fixierung zweier überkreuzender Profilschienen.

Technische Daten

Material	Stahl
Oberfläche	galvanisch verzinkt
Korrosivitätskategorie	C2 very high
Umgebungsbereich	Innenbereich

Produktdetails

zul. Last F_z	3,5 kN
Höhe h	75 mm
Länge	130 mm
Länge Innen	61 mm
Breite Material	35 mm
Stärke Material	4 mm
Langloch	13x17,5 mm
Profiltyp	45/75
Lochabstand	98 mm
Anschlusslochung	13 mm