

■ Gewindeplatte M8 40x22 gvz

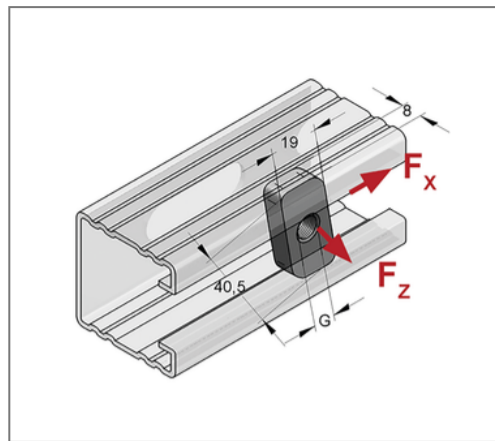
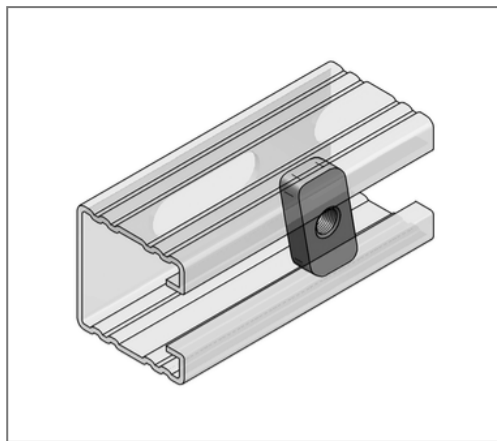

Kaufmännische Details

Artikelnummer	0750107
EAN/GTIN	4250928417169
VPE	100 St
Mengeneinheit	St
Gewicht	0,0421 kg/St
Rabattgruppe	02-075
Preiseinheit	100

QR Code



Technische Daten

Material	Stahl
Materialname	S235
Oberfläche	galvanisch verzinkt
Korrosivitätskategorie	C2 very high
Umgebungsbereich	Innenbereich

Produktdetails

Nutzlast	siehe Nutzlasttabelle im Katalog
Länge L	40,5 mm
Breite B	19 mm
Stärke Material S	8 mm
Gewinde G	M8
Profiltyp	45
Form	einschwenkbar
Plattentyp	40x22