

■ Gewindeplatte M10 vierkant 30x22 mm gvz

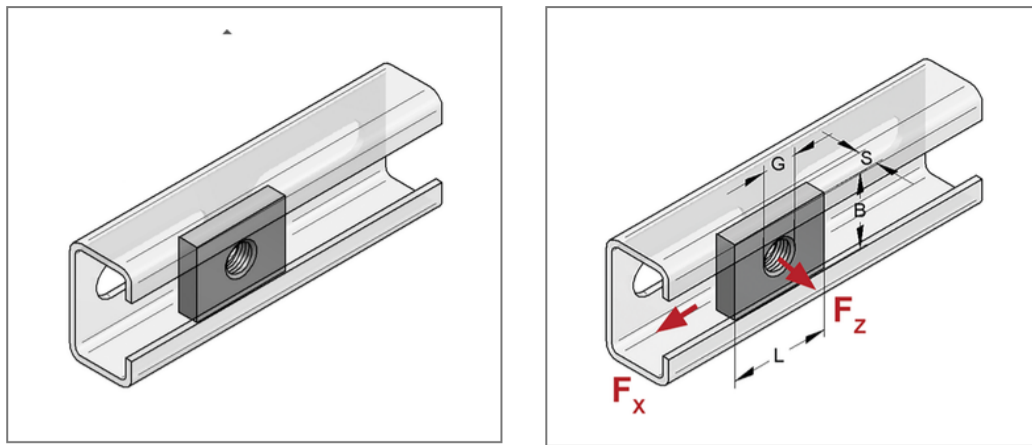

Kaufmännische Details

Artikelnummer	0750810
EAN/GTIN	4250928417275
VPE	100 St
Mengeneinheit	St
Gewicht	0,0283 kg/St
Rabattgruppe	02-075
Preiseinheit	100

QR Code



Technische Daten

Material	Stahl
Materialname	S235
Oberfläche	galvanisch verzinkt
Korrosivitätskategorie	C2 very high
Umgebungsbereich	Innenbereich

Produktdetails

Nutzlast	siehe Nutzlasttabelle im Katalog
Länge L	30 mm
Breite B	22 mm
Stärke Material S	6 mm
Gewinde G	M10
Profiltyp	27, 35
Form	vierkant