

■ Gewindeplatte M8 vierkant 30x22 mm gvz

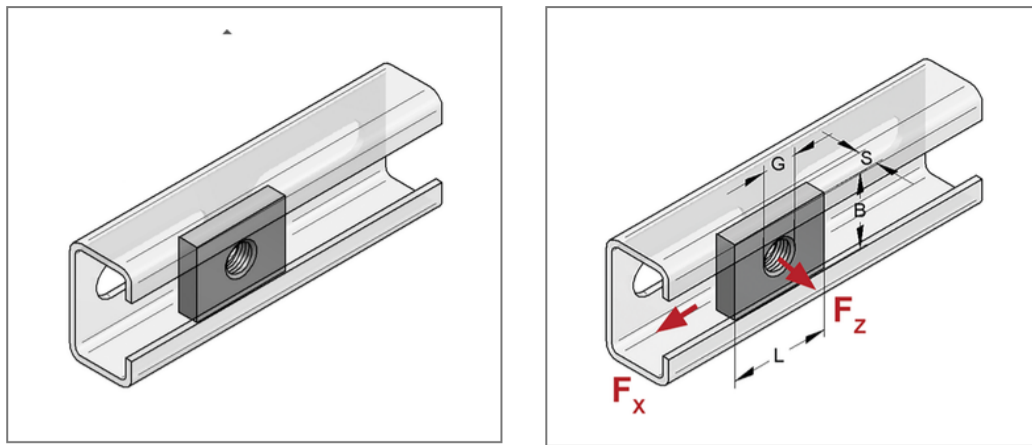

Kaufmännische Details

Artikelnummer	0750808
EAN/GTIN	4250928417268
VPE	100 St
Mengeneinheit	St
Gewicht	0,0293 kg/St
Rabattgruppe	02-075
Preiseinheit	100

QR Code



Technische Daten

Material	Stahl
Materialname	S235
Oberfläche	galvanisch verzinkt
Korrosivitätskategorie	C2 very high
Umgebungsbereich	Innenbereich

Produktdetails

Nutzlast	siehe Nutzlasttabelle im Katalog
Länge L	30 mm
Breite B	22 mm
Stärke Material S	6 mm
Gewinde G	M8
Profiltyp	27, 35
Form	vierkant