

## ■ Rohrschelle Maxima PSM 35x4 219 - 223 mm M16 Sil.

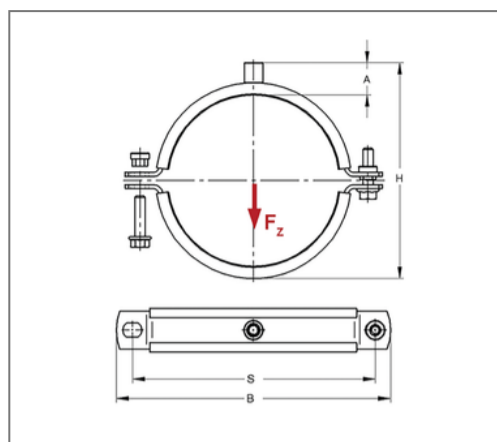
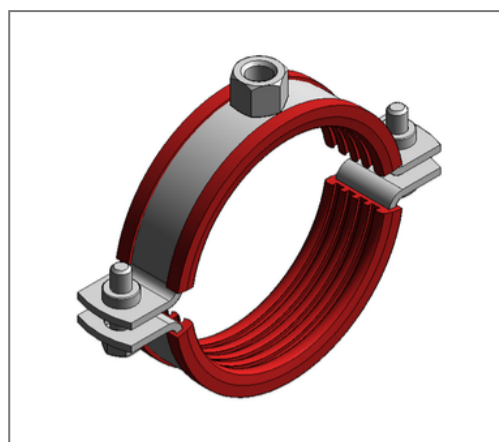

### Kaufmännische Details

Artikelnummer	0084811
EAN/GTIN	4250928407047
VPE	1 St
Mengeneinheit	St
Gewicht	1,27 kg/St
Rabattgruppe	01-008
Preiseinheit	100

### QR Code



### Zertifizierungen



### Ausführung und Montage

Einsatzgebiet	Rohrschelle zur Befestigung von Rohren.
Ausführung	zweiteilig
Anschluss	M16
Verschluss	Pendelsteckmuttern

### Technische Daten

Material	Stahl
Materialname	S235
Oberfläche	galvanisch verzinkt
Korrosivitätskategorie	C2 very high
Umgebungsbereich	Innenbereich
Dämmstärke	6 mm
Temperaturbeständigkeit	-50 °C - 250 °C
Schalldämmeinlage	Silikon

### Produktdetails

Achsabstand S	277 mm
Anschlusshöhe A	30 mm
Breite B	307 mm
Farbe Schalldämmeinlage	Rot
Höhe H	259 - 263 mm
Materialmaße	35x4 mm
zul. Last $F_z$	5 kN
Spannbereich	219 - 223 mm
Rohraußendurchmesser Zoll	8 Zoll
Verschlusschraube	M10

### Hinweis

Lieferzeit	5 Arbeitstage ab Werk
Hinweis Allgemein	Mit Gewinde M16 oder Muffe 1/2 Zoll von Umtausch und Rücknahme ausgeschlossen. Passende Anschlussadapter siehe Kapitel 1.