

■ Distanzmuffe sechskant Innengew. M8 L= 30 mm

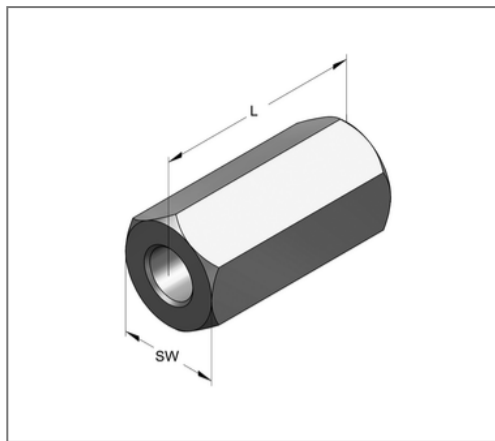

Kaufmännische Details

Artikelnummer	0700085
EAN/GTIN	4250928463814
VPE	100 St
Mengeneinheit	St
Gewicht	0,0135 kg/St
Rabattgruppe	05-070
Preiseinheit	100

QR Code



Technische Daten

Material	Stahl
Oberfläche	galvanisch verzinkt
Korrosivitätskategorie	C2 very high
Umgebungsbereich	Innenbereich

Produktdetails

Länge L	30 mm
Innengewinde 1 M	M8
Länge Innengewinde 1	30 mm
Schlüsselweite SW	11