

■ Rohrschelle Ventus 25x1,5 DN 250 M8 EPDM

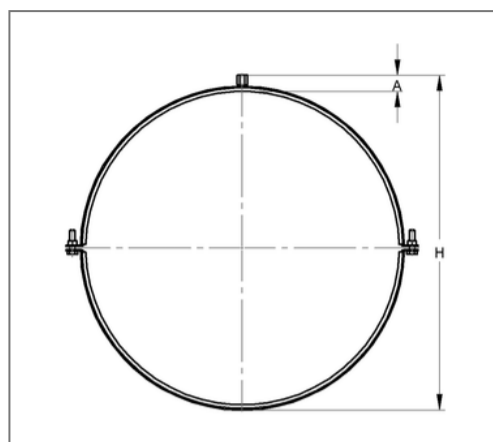
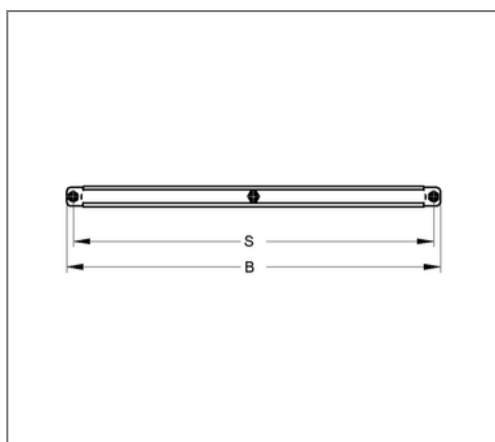

Kaufmännische Details

Artikelnummer	0449931250
EAN/GTIN	4250928411297
VPE	10 St
Mengeneinheit	St
Gewicht	0,424 kg/St
Rabattgruppe	08-992
Preiseinheit	100

QR Code



Zertifizierungen



Ausführung und Montage

Einsatzgebiet	Rohrschelle zur Befestigung von Lüftungsrohren.
Ausführung	zweiteilig
Anschluss	M8
Verschluss	Verschlusschrauben

Technische Daten

Material	Stahl
Materialname	S235
Oberfläche	galvanisch verzinkt
Korrosivitätskategorie	C2 very high
Umgebungsbereich	Innenbereich
Dämmstärke	3 mm
Temperaturbeständigkeit	-35 °C - 100 °C
Schalldämmeinlage	Gummi EPDM

Produktdetails

Achsabstand S	289 mm
Anschlusshöhe A	16 mm
Breite B	307 mm
Farbe Schalldämmeinlage	Schwarz
Höhe H	274 mm
Materialmaße	25x1,5 mm
zul. Last F _Z	1 kN
Rohraußendurchmesser	251 mm
Verschlusschraube	M8