

## ■ Rohrschelle Ventus 20x1,5 DN 180 M8 EPDM

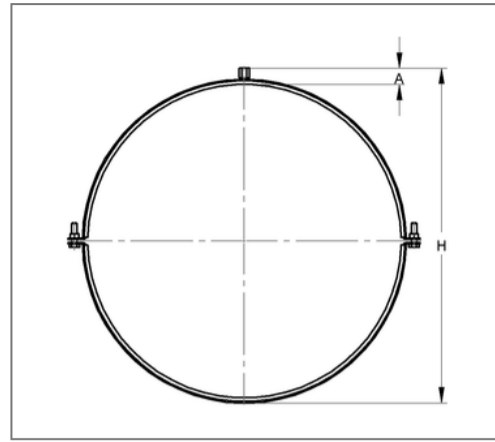
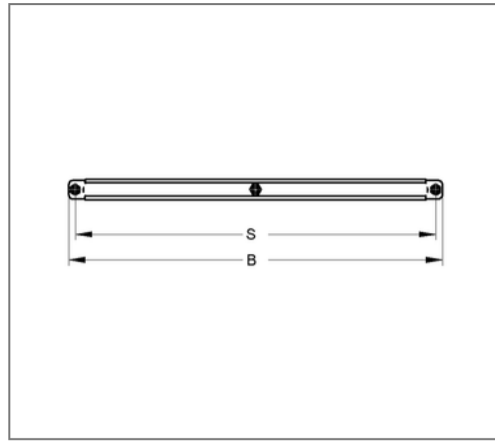

### Kaufmännische Details

Artikelnummer	0449931180
EAN/GTIN	4250928411266
VPE	25 St
Mengeneinheit	St
Gewicht	0,220 kg/St
Rabattgruppe	08-992
Preiseinheit	100

### QR Code



### Zertifizierungen



### Ausführung und Montage

Einsatzgebiet	Rohrschelle zur Befestigung von Lüftungsrohren.
Ausführung	zweiteilig
Anschluss	M8
Verschluss	Rastverschluss

### Technische Daten

Material	Stahl
Materialname	S235
Oberfläche	galvanisch verzinkt
Korrosivitätskategorie	C2 very high
Umgebungsbereich	Innenbereich
Dämmstärke	3 mm
Temperaturbeständigkeit	-35 °C - 100 °C
Schalldämmeinlage	Gummi EPDM

### Produktdetails

Achsabstand S	210 mm
Anschlusshöhe A	15 mm
Breite B	228 mm
Farbe Schalldämmeinlage	Schwarz
Höhe H	202 mm
Materialmaße	20x1,5 mm
zul. Last F <sub>Z</sub>	0,75 kN
Rohraußendurchmesser	181 mm
Verschlusschraube	M6