

■ Rohrschelle Ventus 20x1,5 DN 150 M8 EPDM

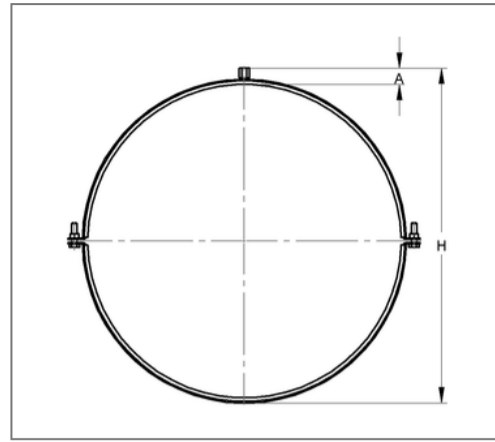
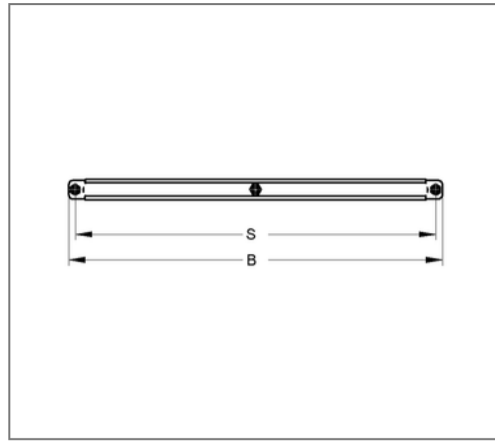

Kaufmännische Details

Artikelnummer	0449931150
EAN/GTIN	4250928411242
VPE	25 St
Mengeneinheit	St
Gewicht	0,195 kg/St
Rabattgruppe	08-992
Preiseinheit	100

QR Code



Zertifizierungen



Ausführung und Montage

Einsatzgebiet	Rohrschelle zur Befestigung von Lüftungsrohren.
Ausführung	zweiteilig
Anschluss	M8
Verschluss	Rastverschluss

Technische Daten

Material	Stahl
Materialname	S235
Oberfläche	galvanisch verzinkt
Korrosivitätskategorie	C2 very high
Umgebungsbereich	Innenbereich
Dämmstärke	3 mm
Temperaturbeständigkeit	-35 °C - 100 °C
Schalldämmeinlage	Gummi EPDM

Produktdetails

Achsabstand S	180 mm
Anschlusshöhe A	15 mm
Breite B	198 mm
Farbe Schalldämmeinlage	Schwarz
Höhe H	172 mm
Materialmaße	20x1,5 mm
zul. Last F _Z	0,75 kN
Rohraußendurchmesser	151 mm
Verschlusschraube	M6