

## ■ Gleitlager T 2 RS HV1 35x4 25 mm o. Dämm. 100x250 mm fsv

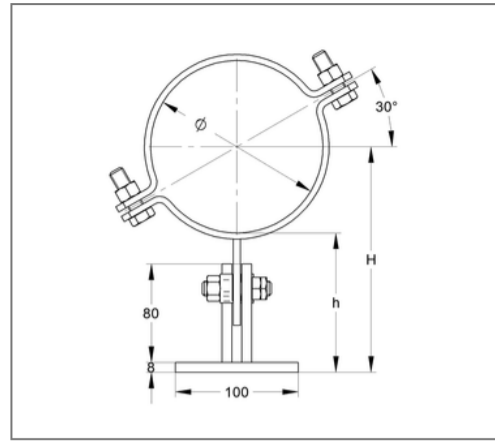
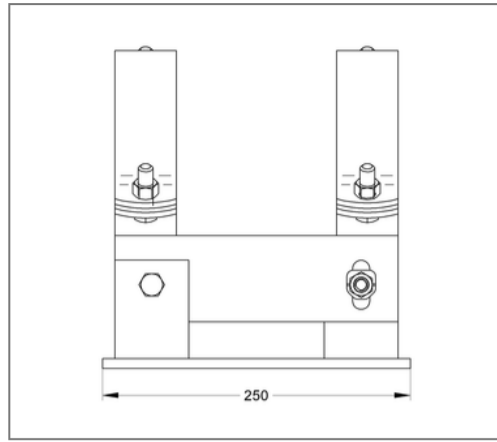
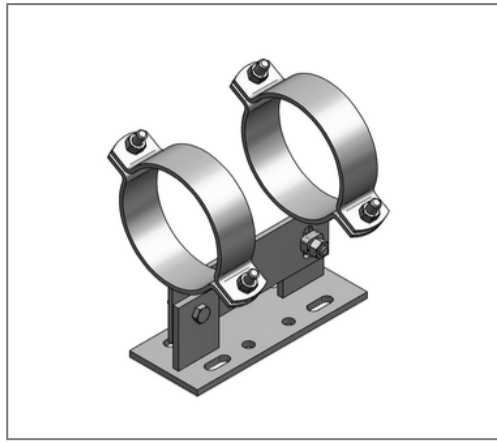

### Kaufmännische Details

Artikelnummer	141afba0025
EAN/GTIN	4250928460264
VPE	1 St
Mengeneinheit	St
Gewicht	3,80 kg/St
Rabattgruppe	14-144
Preiseinheit	1

### QR Code



### Ausführung und Montage

Ausführung	T-Lager
Verschluss	Mutter / Verschluss-Schraube
Anzugsmoment	80 Nm

### Technische Daten

Material	Stahl
Materialname	S235
Oberfläche	feuerstückverzinkt
Schalldämmeinlage	ohne Dämmung
Sicherheitsfaktor	1,54

### Produktdetails

Stärke Material	8 mm
Breite Schellenband	35 mm
Stärke Schellenband	4 mm
Breite Unterbau	100 mm
Länge Unterbau	250 mm
zul. Last $F_x$	5,67 kN
zul. Last $F_y$	8 kN
zul. Last $F_z$ hängend	6,84 kN
zul. Last $F_z$ stehend	13,67 kN
min. Höhe Unterbau	100 mm
max. Höhe Unterbau	125 mm
min. Rohrachse	112 mm
max. Rohrachse	138 mm