

■ Sechskantschraube EN ISO 4017 M12 x 25 mm fvz FK 8.8

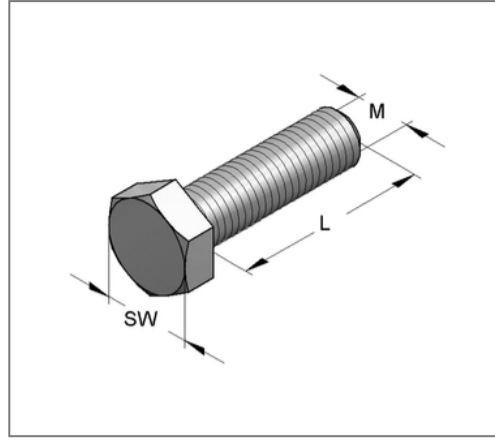
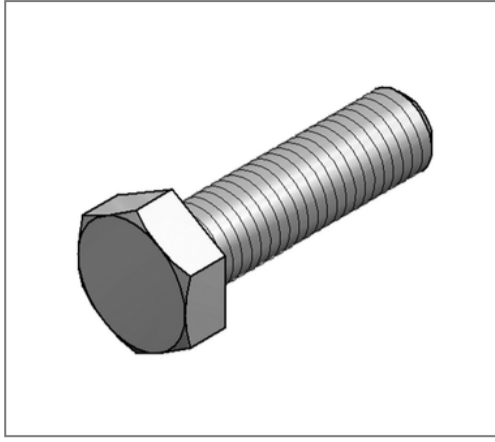

Kaufmännische Details

Artikelnummer	3206591/fvz
EAN/GTIN	4250928457110
VPE	100 St
Mengeneinheit	St
Gewicht	0,0381 kg/St
Rabattgruppe	05-320
Preiseinheit	100

QR Code



Zertifizierungen



Technische Daten

Material	Stahl
Oberfläche	feuerverzinkt
Korrosivitätskategorie	C4 high / C5 medium
Umgebungsbereich	Innen- und Außenbereich
Norm	DIN EN ISO 4017
Festigkeitsklasse	8.8

Produktdetails

Gewinde M	M12
Länge L	25 mm
Schlüsselweite SW	19
Form Kopf	Sechskantkopf