

■ Spanschloss offen DIN 1480 M12 fsv

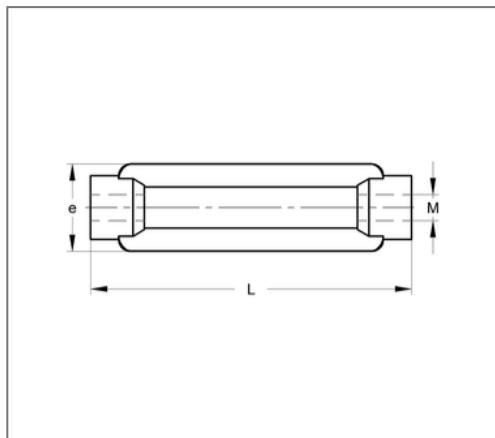
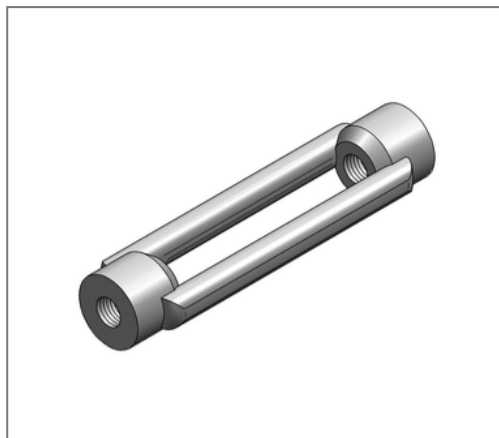

Kaufmännische Details

Artikelnummer	1660007452
EAN/GTIN	4250928449573
VPE	1 St
Mengeneinheit	St
Gewicht	0,247 kg/St
Rabattgruppe	14-166
Preiseinheit	1

QR Code



Ausführung und Montage

Einsatzgebiet Zum Spannen von Zugstäben in Kombination mit Links-Rechts Gewindestäben.

Technische Daten

Material	Stahl
Oberfläche	feuerstückverzinkt
Korrosivitätskategorie	C4 high / C5 medium
Umgebungsbereich	Innen- und Außenbereich

Produktdetails

zul. Last F_z	9,3 kN
Gewinde	M12
Länge	125 mm
Außendurchmesser	34 mm
Nachstellbarkeit	80 mm