

■ Spanschloss geschlossen DIN 1478 M12 gvz

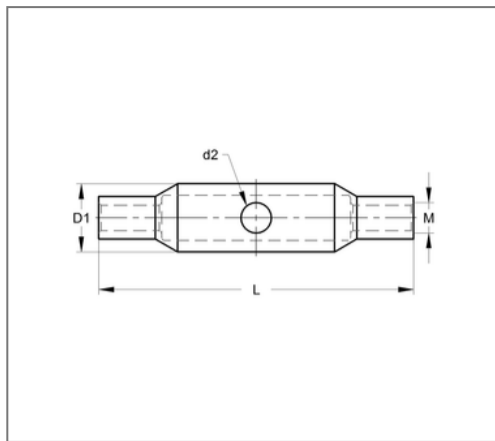

Kaufmännische Details

Artikelnummer	1660007412
EAN/GTIN	4250928449559
VPE	1 St
Mengeneinheit	St
Gewicht	0,241 kg/St
Rabattgruppe	14-166
Preiseinheit	1

QR Code



Ausführung und Montage

Einsatzgebiet Zum Spannen von Zugstäben in Kombination mit Links-Rechts Gewindestäben.

Technische Daten

Material	Stahl
Oberfläche	galvanisch verzinkt
Korrosivitätskategorie	C2 very high
Umgebungsbereich	Innenbereich

Produktdetails

zul. Last F_z	24 kN
Gewinde	M12
Länge	125 mm
Lochdurchmesser	10 mm
Außendurchmesser	25 mm
Nachstellbarkeit	90 mm