

■ Konsole C-Profil 45/26 S L= 525 mm Platte längs gvz

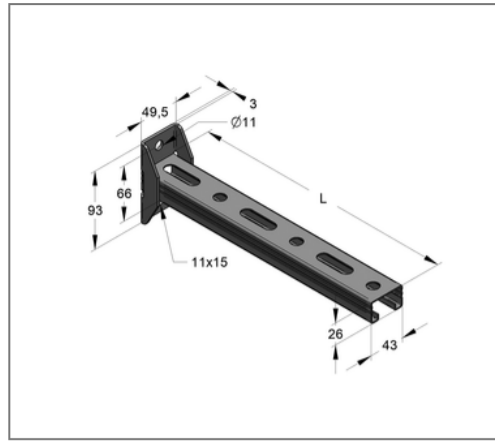
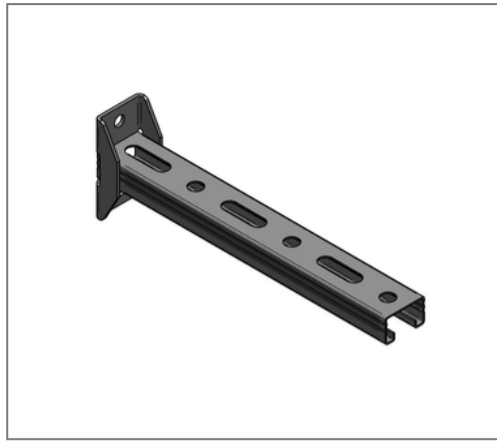

Kaufmännische Details

Artikelnummer	18035052501
EAN/GTIN	4250928456465
VPE	15 St
Mengeneinheit	St
Gewicht	0,841 kg/St
Rabattgruppe	02-083
Preiseinheit	1

QR Code



Ausführung und Montage

Einsatzgebiet Konsole zur Herstellung von Kragarmkonstruktionen für die Aufnahme von hängenden und stehenden Rohrlasten.

Technische Daten

Material	Stahl
Oberfläche	galvanisch verzinkt
Korrosivitätskategorie	C2 very high
Umgebungsbereich	Innenbereich

Produktdetails

Breite Platte	49,5 mm
Länge Platte	93 mm
Lochabstand	66 mm
Stärke Platte	3 mm
Breite Profil	45 mm
Höhe Profil	26 mm
Länge Konsole L	525 mm
Langloch Platte	11x15 mm
zul. Last F1	0,47 kN
zul. Last F2	0,22 kN
zul. Last q0	0,9 kN/m
Stärke Profil	1,5 mm