

■ Rollenlager einzel axial Rollenbreite 170 mm fsv

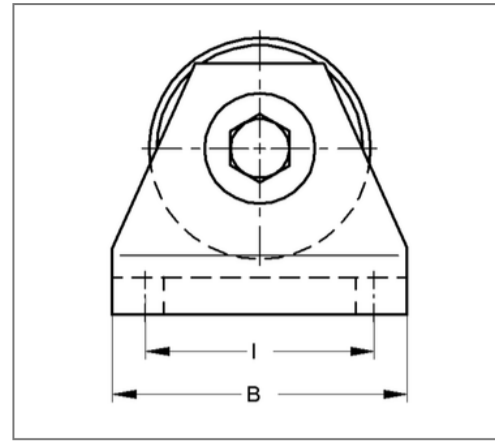
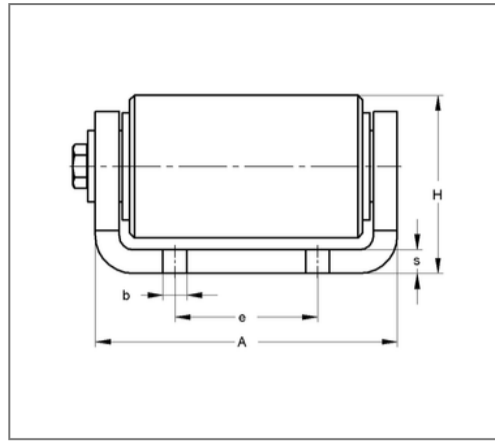
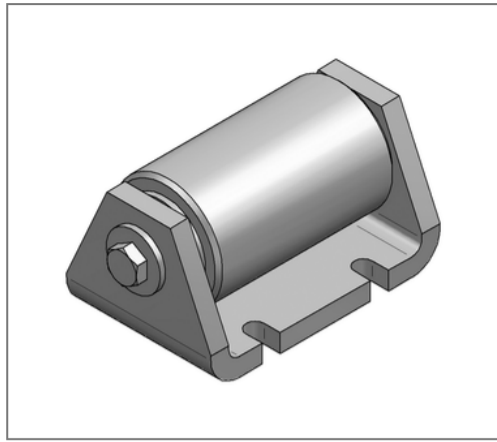

Kaufmännische Details

Artikelnummer	150sf130170
EAN/GTIN	4250928435378
VPE	1 St
Mengeneinheit	St
Gewicht	14,00 kg/St
Rabattgruppe	14-150
Preiseinheit	1

QR Code



Ausführung und Montage

Einsatzgebiet Rollenlager in Einzelbauweise für die Aufnahme schwerer Rohrleitungen.

Technische Daten

Material	Stahl
Materialname	S235
Oberfläche	feuerstückverzinkt
Korrosivitätskategorie	C4 high / C5 medium
Umgebungsbereich	Innen- und Außenbereich

Produktdetails

Höhe	125 mm
zul. Last F_z	50 kN
Länge	218 mm
Lochdurchmesser	14 mm
Stärke Material	12 mm
Sicherheitsfaktor	1,54
Lochabstand längs	100 mm
Lochabstand quer	100 mm
Breite ohne Laschen	130 mm