

■ Konsole CENTUM XL 100 L= 960 mm fsv

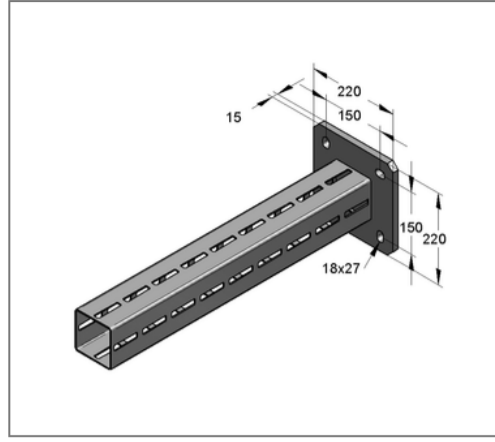
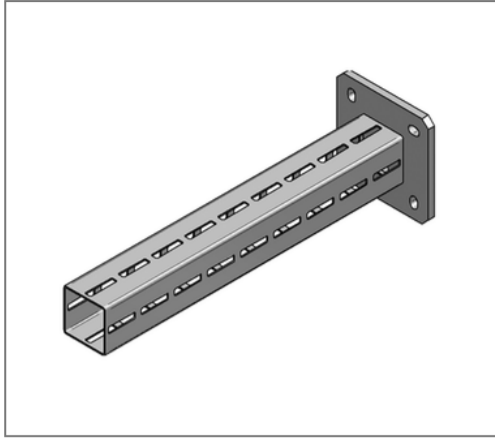

Kaufmännische Details

Artikelnummer	1631000960
EAN/GTIN	4250928436788
VPE	1 St
Mengeneinheit	St
Gewicht	13,62 kg/St
Rabattgruppe	14-163
Preiseinheit	1

QR Code



Zertifizierungen



Ausführung und Montage

Einsatzgebiet Konsole zur Herstellung von Kragarmkonstruktionen für die Aufnahme von hängenden und stehenden Rohrlasten.

Technische Daten

Material	Stahl
Oberfläche	feuerstückverzinkt
Korrosivitätskategorie	C4 high / C5 medium
Umgebungsbereich	Innen- und Außenbereich

Produktdetails

Breite Platte	220 mm
Länge Platte	220 mm
Lochabstand	150 mm
Stärke Platte	15 mm
Breite Profil	100 mm
Höhe Profil	100 mm
Länge Konsole L	960 mm
Langloch Platte	27x18 mm
zul. Last F1	12,13 kN
zul. Last F2	6,06 kN
zul. Last q0	12,63 kN/m
Stärke Profil	3 mm