

■ Gewindestift DIN 976-1 V2A M12 x 50 mm

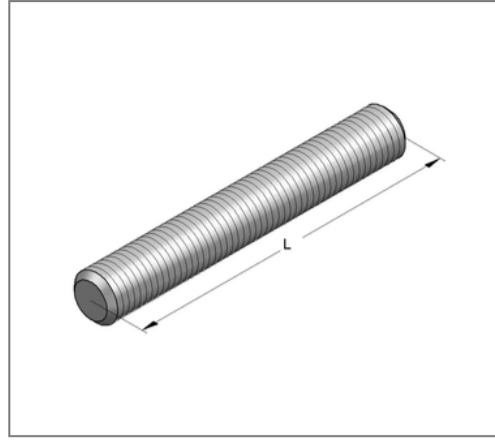
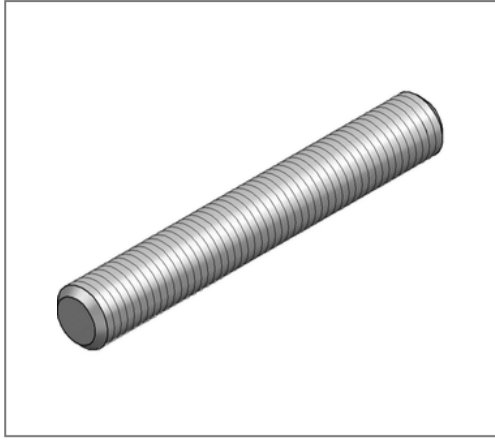

Kaufmännische Details

Artikelnummer	0732550
EAN/GTIN	4250928416902
VPE	50 St
Mengeneinheit	St
Gewicht	0,0372 kg/St
Rabattgruppe	13-048
Preiseinheit	100

QR Code



Zertifizierungen



Technische Daten

Material	Edelstahl
Materialname	V2A
Umgebungsbereich	Innen- und Außenbereich

Produktdetails

Gewinde	M12
Länge L	50 mm
zul. Zuglast	36,11 kN