

■ Rohrschelle Edelstahl V4A 35x4 mm 174 - 178 mm M16 o. Dämm.

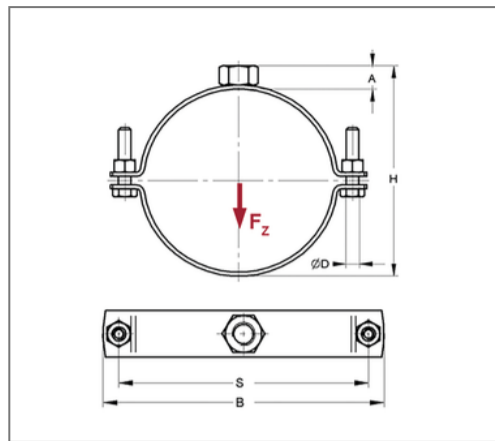
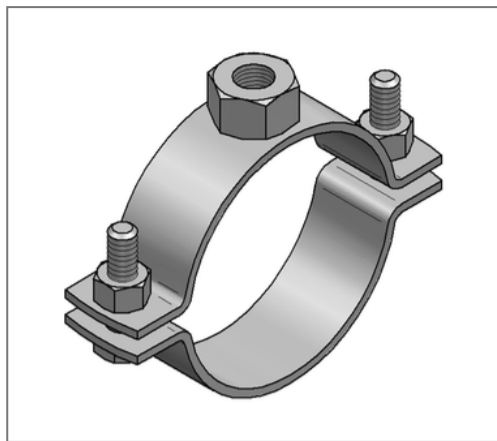

Kaufmännische Details

Artikelnummer	04934252
EAN/GTIN	4250928413291
VPE	1 St
Mengeneinheit	St
Gewicht	0,876 kg/St
Rabattgruppe	13-049
Preiseinheit	100

QR Code



Zertifizierungen



Ausführung und Montage

Einsatzgebiet	Rohrschelle zur Befestigung von Rohren.
Ausführung	zweiteilig
Anschluss	M16
Verschluss	Schraubverschluss

Produktdetails

Achsabstand S	223 mm
Anschlusshöhe A	19 mm
Breite B	252 mm
Höhe H	197 - 201 mm
Materialmaße	35x4 mm
zul. Last F_z	7,2 kN
Spannbereich	174 - 178 mm
Verschlusschraube	M10

Technische Daten

Material	Edelstahl
Materialname	V4A
Umgebungsbereich	Innen- und Außenbereich
Schalldämmeinlage	ohne Dämmung

Hinweis

Lieferzeit	2 Arbeitstage, ab Werk
Hinweis Allgemein	Sondergrößen und weitere Anschlussgewinde auf Anfrage lieferbar