

## ■ Rohrschelle Edelstahl V4A 20x2 mm 92 - 100 mm M10 o. Dämm.

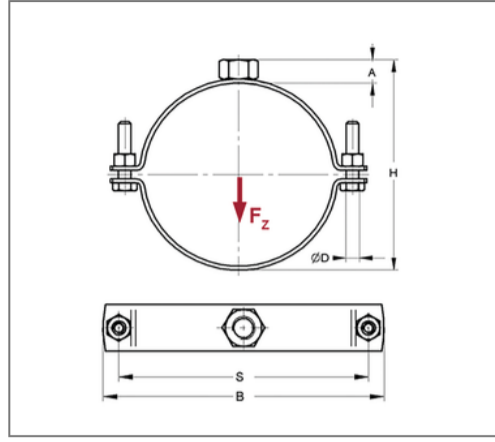
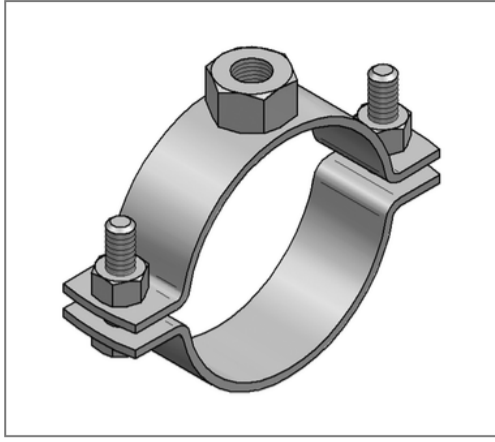

### Kaufmännische Details

Artikelnummer	0499216
EAN/GTIN	4250928414045
VPE	50 St
Mengeneinheit	St
Gewicht	0,143 kg/St
Rabattgruppe	13-049
Preiseinheit	100

### QR Code



### Zertifizierungen



### Ausführung und Montage

Einsatzgebiet	Rohrschelle zur Befestigung von Rohren.
Ausführung	zweiteilig
Anschluss	M10
Verschluss	Schraubverschluss

### Produktdetails

Achsabstand S	120 mm
Anschlusshöhe A	10 mm
Breite B	134 mm
Höhe H	104 - 112 mm
Materialmaße	20x2 mm
zul. Last $F_z$	1,5 kN
Spannbereich	92 - 100 mm
Verschlusschraube	M6

### Technische Daten

Material	Edelstahl
Materialname	V4A
Umgebungsbereich	Innen- und Außenbereich
Schalldämmeinlage	ohne Dämmung

### Hinweis

Lieferzeit	2 Arbeitstage, ab Werk
Hinweis Allgemein	Sondergrößen und weitere Anschlussgewinde auf Anfrage lieferbar