

■ Rohrschelle Edelstahl V4A 20x2 mm 68 - 74 mm M10 o. Dämm.

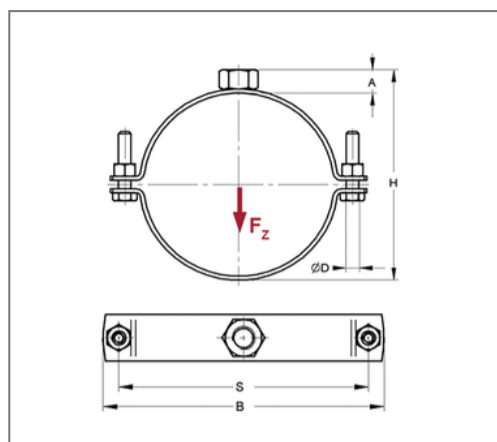
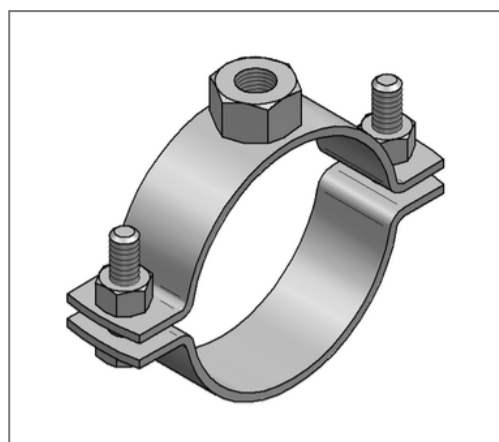

Kaufmännische Details

Artikelnummer	0499213
EAN/GTIN	4250928414014
VPE	50 St
Mengeneinheit	St
Gewicht	0,118 kg/St
Rabattgruppe	13-049
Preiseinheit	100

QR Code



Zertifizierungen



Ausführung und Montage

Einsatzgebiet	Rohrschelle zur Befestigung von Rohren.
Ausführung	zweiteilig
Anschluss	M10
Verschluss	Schraubverschluss

Produktdetails

Achsabstand S	94 mm
Anschlusshöhe A	10 mm
Breite B	108 mm
Höhe H	80 - 86 mm
Materialmaße	20x2 mm
zul. Last F_z	1,5 kN
Spannbereich	68 - 74 mm
Verschlusschraube	M6

Technische Daten

Material	Edelstahl
Materialname	V4A
Umgebungsbereich	Innen- und Außenbereich
Schalldämmeinlage	ohne Dämmung

Hinweis

Lieferzeit	2 Arbeitstage, ab Werk
Hinweis Allgemein	Sondergrößen und weitere Anschlussgewinde auf Anfrage lieferbar