

■ Lüftungsschelle Standard 25x3 DN 630 ohne Anschluss o. Dämm.

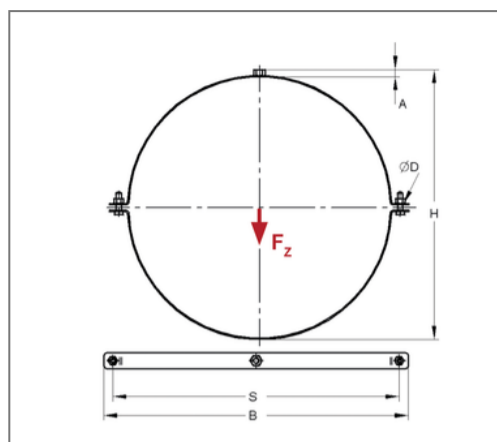

Kaufmännische Details

Artikelnummer	0436310
EAN/GTIN	4250928410535
VPE	1 St
Mengeneinheit	St
Gewicht	1,24 kg/St
Rabattgruppe	08-043
Preiseinheit	100

QR Code



Ausführung und Montage

Einsatzgebiet	Rohrschelle zur Befestigung von Lüftungsrohren.
Ausführung	zweiteilig
Anschluss	ohne Anschluss
Verschluss	Mutter / Verschluss-Schraube

Technische Daten

Material	Stahl
Materialname	S235
Oberfläche	galvanisch verzinkt
Korrosivitätskategorie	C2 very high
Umgebungsbereich	Innenbereich
Schalldämmeinlage	ohne Dämmung

Produktdetails

Achsabstand S	674 mm
Breite B	699 mm
Höhe H	645 mm
Materialmaße	25x3 mm
zul. Last F_z	2 kN
Rohraußendurchmesser	635 mm
Lochdurchmesser D	10,5 mm