

■ Lüftungsschelle Standard 25x2,5 DN 400 ohne Anschluss o. Dämm.

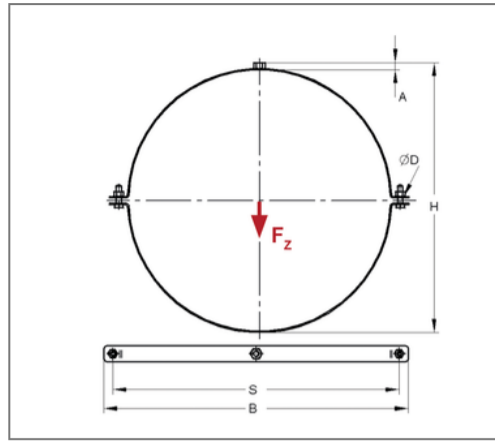

Kaufmännische Details

Artikelnummer	0434010
EAN/GTIN	4250928410290
VPE	1 St
Mengeneinheit	St
Gewicht	0,674 kg/St
Rabattgruppe	08-043
Preiseinheit	100

QR Code



Ausführung und Montage

Einsatzgebiet	Rohrschelle zur Befestigung von Lüftungsrohren.
Ausführung	zweiteilig
Anschluss	ohne Anschluss
Verschluss	Mutter / Verschluss-Schraube

Technische Daten

Material	Stahl
Materialname	S235
Oberfläche	galvanisch verzinkt
Korrosivitätskategorie	C2 very high
Umgebungsbereich	Innenbereich
Schalldämmeinlage	ohne Dämmung

Produktdetails

Achsabstand S	442 mm
Breite B	467 mm
Höhe H	413 mm
Materialmaße	25x2,5 mm
zul. Last F_z	2 kN
Rohraußendurchmesser	404 mm
Lochdurchmesser D	8,5 mm