

■ Lüftungsschelle Standard 20x2,5 DN 250 ohne Anschluss o. Dämm.

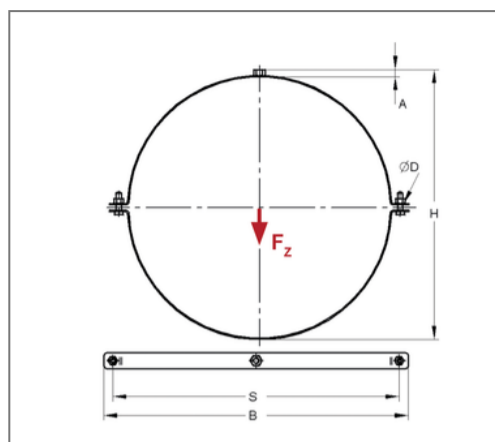

Kaufmännische Details

Artikelnummer	0432510
EAN/GTIN	4250928409997
VPE	1 St
Mengeneinheit	St
Gewicht	0,350 kg/St
Rabattgruppe	08-043
Preiseinheit	100

QR Code



Ausführung und Montage

Einsatzgebiet	Rohrschelle zur Befestigung von Lüftungsrohren.
Ausführung	zweiteilig
Anschluss	ohne Anschluss
Verschluss	Mutter / Verschluss-Schraube

Technische Daten

Material	Stahl
Materialname	S235
Oberfläche	galvanisch verzinkt
Korrosivitätskategorie	C2 very high
Umgebungsbereich	Innenbereich
Schalldämmeinlage	ohne Dämmung

Produktdetails

Achsabstand S	288 mm
Breite B	313 mm
Höhe H	259 mm
Materialmaße	20x2,5 mm
zul. Last F_z	2 kN
Rohraußendurchmesser	253 mm
Lochdurchmesser D	8,5 mm