

## ■ Trägerklammer Guss F9 Klemmbereich 32 - 82 mm Loch für M20

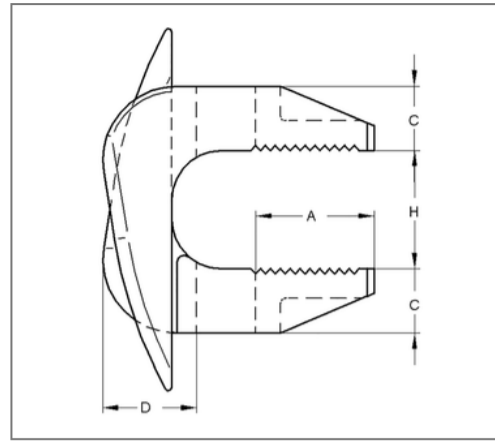
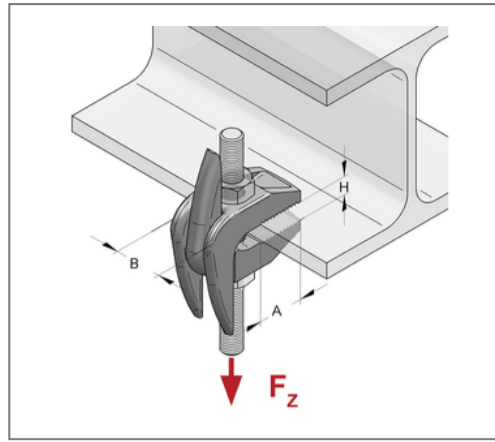
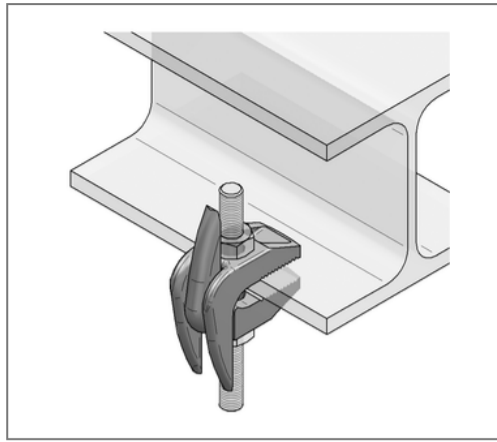

### Kaufmännische Details

Artikelnummer	0579705
EAN/GTIN	4250928414816
VPE	1 St
Mengeneinheit	St
Gewicht	1,28 kg/St
Rabattgruppe	05-057
Preiseinheit	1

### QR Code



### Ausführung und Montage

Einsatzgebiet	Für die Befestigung von Abhängungen an Stahlträgern. Nicht für geneigte Flansche geeignet.
Befestigungsart	mit Durchgangsloch

### Technische Daten

Material	Temperguss
Oberfläche	galvanisch verzinkt
Korrosivitätskategorie	C2 very high
Umgebungsbereich	Innenbereich
min. Klemmdicke H	32 mm
max. Klemmdicke H	82 mm

### Produktdetails

zul. Last $F_z$	8,4 kN
Gewinde	für M20
Stärke C	25 mm
Anzugsmoment	177 Nm