

## ■ Trägerklammer Guss F9 Klemmbereich 26 - 60 mm Loch für M12

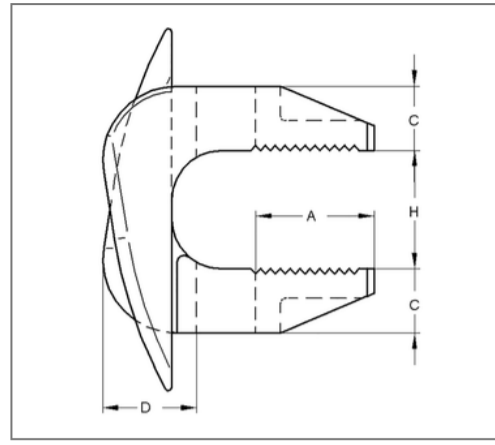
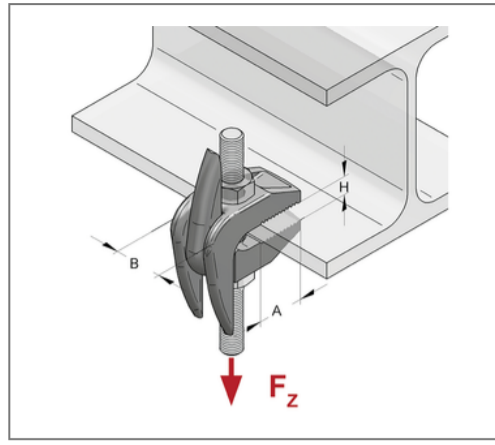
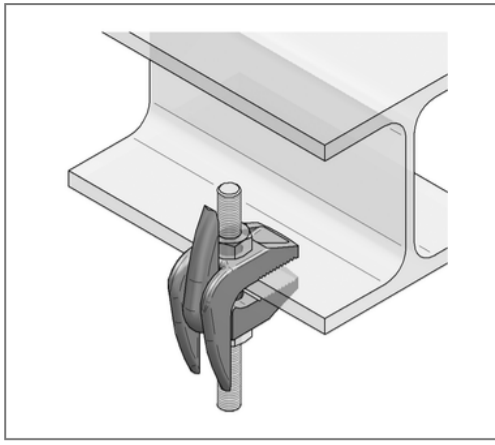

### Kaufmännische Details

Artikelnummer	0579703
EAN/GTIN	4250928414793
VPE	1 St
Mengeneinheit	St
Gewicht	0,520 kg/St
Rabattgruppe	05-057
Preiseinheit	1

### QR Code



### Ausführung und Montage

Einsatzgebiet	Für die Befestigung von Abhängungen an Stahlträgern. Nicht für geneigte Flansche geeignet.
Befestigungsart	mit Durchgangsloch

### Technische Daten

Material	Temperguss
Oberfläche	galvanisch verzinkt
Korrosivitätskategorie	C2 very high
Umgebungsbereich	Innenbereich
min. Klemmdicke H	26 mm
max. Klemmdicke H	60 mm

### Produktdetails

zul. Last $F_z$	2,8 kN
Gewinde	für M12
Stärke C	17 mm
Anzugsmoment	39 Nm