

■ Flanschmutter M16 SW 24

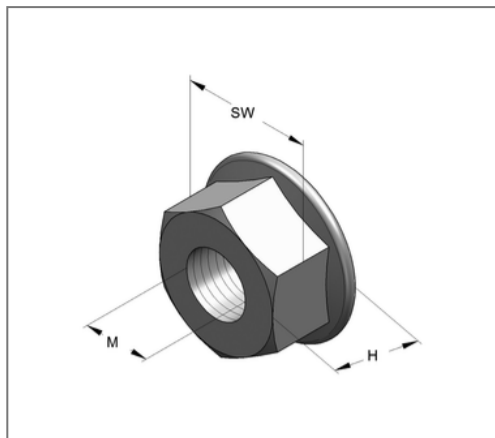
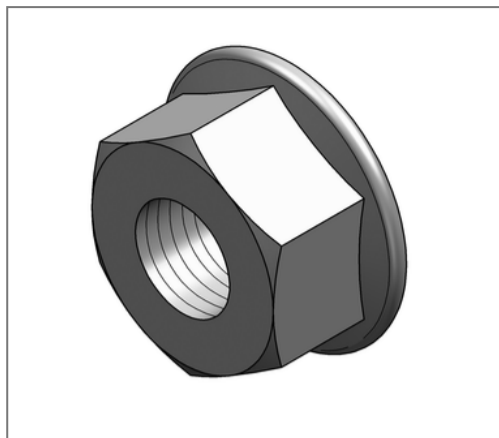

Kaufmännische Details

Artikelnummer	0470016
EAN/GTIN	4250928457585
VPE	25 St
Mengeneinheit	St
Gewicht	0,0521 kg/St
Rabattgruppe	12-047
Preiseinheit	100

QR Code



Technische Daten

Material	Stahl
Oberfläche	galvanisch verzinkt
Korrosivitätskategorie	C2 very high
Umgebungsbereich	Innenbereich
Festigkeitsklasse	8
Norm	DIN 6923

Produktdetails

Höhe H	16 mm
Gewinde M	M16
Schlüsselweite SW	24