

■ Reduzierstück sechskant Innengew. M16 Außengewinde M12 L=32 mm

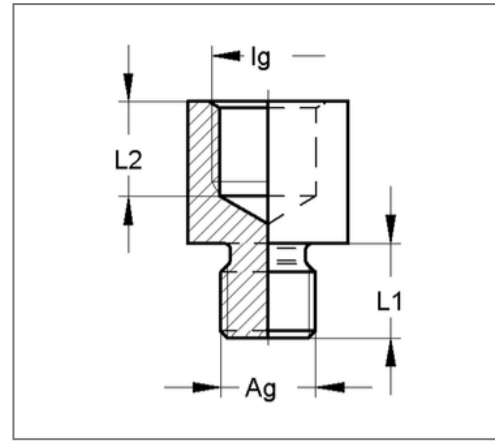
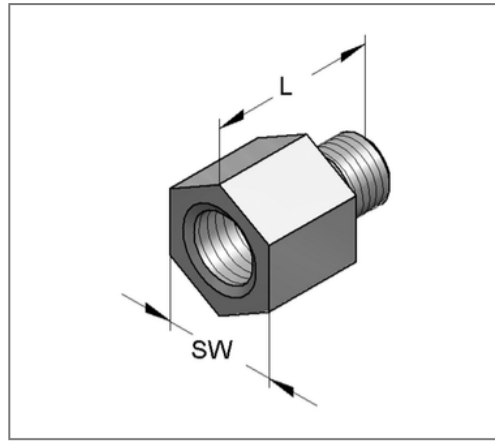
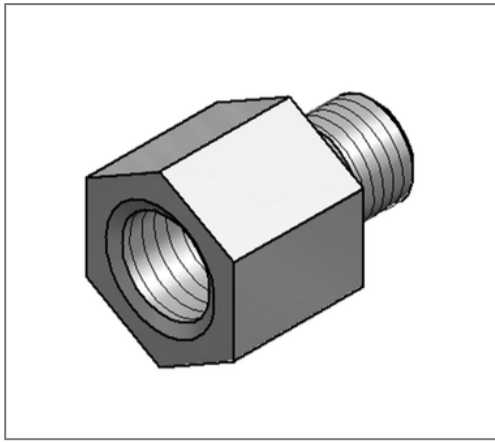

Kaufmännische Details

Artikelnummer	0726508
EAN/GTIN	4250928416391
VPE	50 St
Mengeneinheit	St
Gewicht	0,0713 kg/St
Rabattgruppe	05-072
Preiseinheit	100

QR Code



Technische Daten

Material	Stahl
Oberfläche	galvanisch verzinkt
Korrosivitätskategorie	C2 very high
Umgebungsbereich	Innenbereich

Produktdetails

Länge H	32 mm
Innengewinde Ig	M16
Länge Innengewinde L1	10 mm
Schlüsselweite	24
Außengewinde Ag	M12
Länge Außengewinde L1	15 mm