

■ Distanzmuffe sechskant Innengew. M16 L= 50 mm

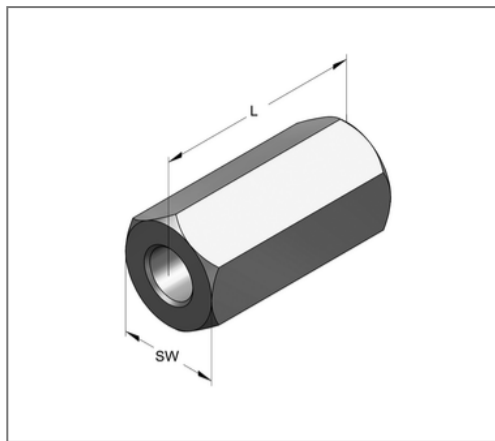

Kaufmännische Details

Artikelnummer	0700167
EAN/GTIN	4250928416100
VPE	25 St
Mengeneinheit	St
Gewicht	0,136 kg/St
Rabattgruppe	05-070
Preiseinheit	100

QR Code



Technische Daten

Material	Stahl
Oberfläche	galvanisch verzinkt
Korrosivitätskategorie	C2 very high
Umgebungsbereich	Innenbereich

Produktdetails

Länge L	50 mm
Innengewinde 1 M	M16
Länge Innengewinde 1	50 mm
Schlüsselweite SW	24