

## ■ Distanzmuffe rund Innengew. M8 L= 30 mm

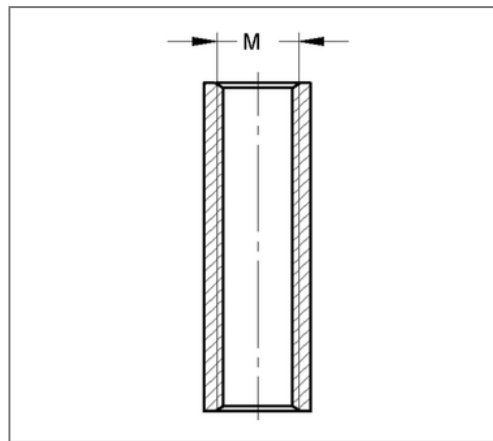
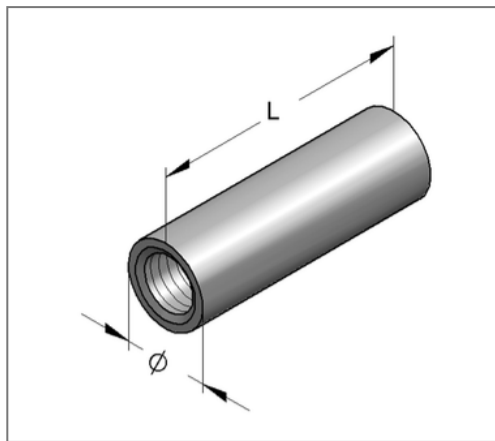
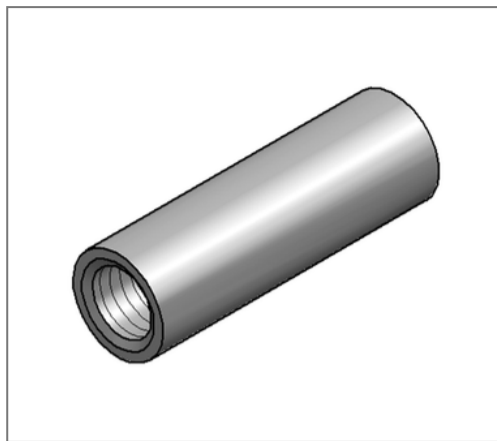

### Kaufmännische Details

Artikelnummer	0700029
EAN/GTIN	4250928416025
VPE	100 St
Mengeneinheit	St
Gewicht	0,0142 kg/St
Rabattgruppe	05-070
Preiseinheit	100

### QR Code



### Technische Daten

Material	Stahl
Oberfläche	galvanisch verzinkt
Korrosivitätskategorie	C2 very high
Umgebungsbereich	Innenbereich

### Produktdetails

Länge L	30 mm
Innengewinde 1 M	M8
Länge Innengewinde 1	30 mm
Außendurchmesser	11 mm