

## ■ Distanzmuffe rund Innengew. M6 L= 25 mm

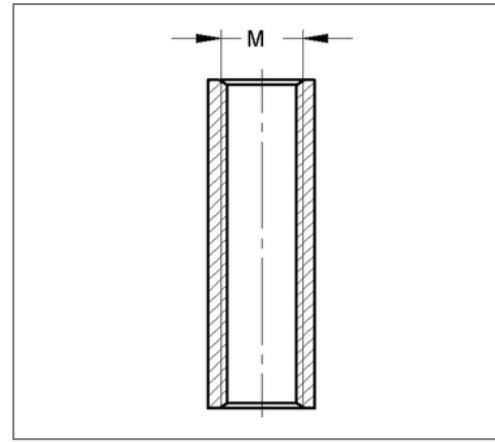
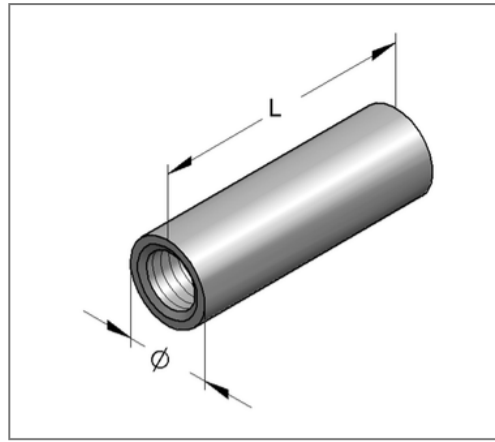
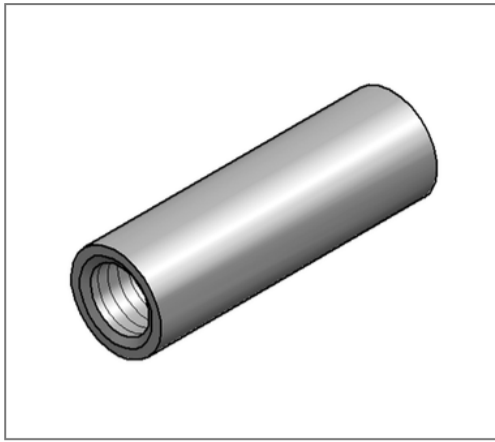

### Kaufmännische Details

Artikelnummer	0700010
EAN/GTIN	4250928415974
VPE	100 St
Mengeneinheit	St
Gewicht	0,0116 kg/St
Rabattgruppe	05-070
Preiseinheit	100

### QR Code



### Technische Daten

Material	Stahl
Oberfläche	galvanisch verzinkt
Korrosivitätskategorie	C2 very high
Umgebungsbereich	Innenbereich

### Produktdetails

Länge L	25 mm
Innengewinde 1 M	M6
Länge Innengewinde 1	25 mm
Außendurchmesser	10 mm