

■ Gewindestift DIN 976-1 M12 x 90 mm gvz FK 4.6

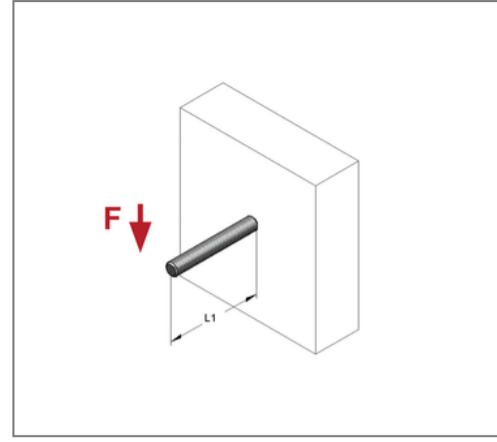
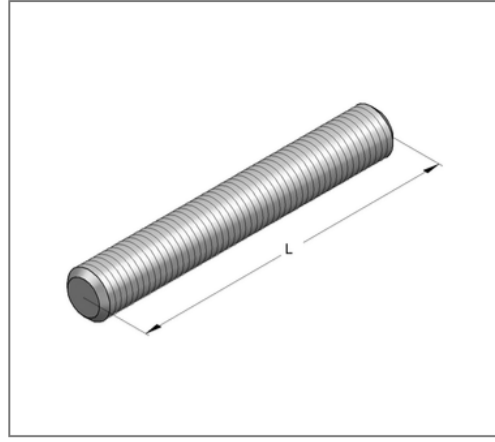
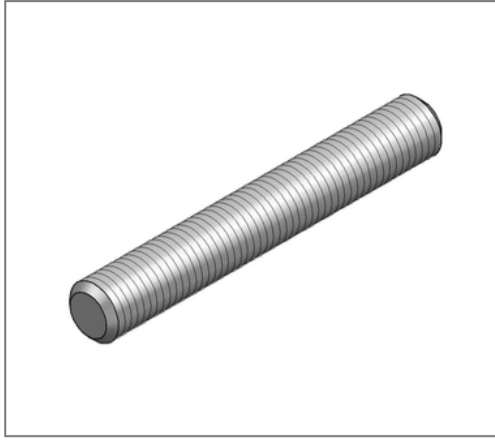

Kaufmännische Details

Artikelnummer	0731293
EAN/GTIN	4250928416773
VPE	50 St
Mengeneinheit	St
Gewicht	0,0659 kg/St
Rabattgruppe	05-173
Preiseinheit	100

QR Code



Technische Daten

Material	Stahl
Oberfläche	galvanisch verzinkt
Korrosivitätskategorie	C2 very high
Umgebungsbereich	Innenbereich
Festigkeitsklasse	4.6

Produktdetails

Gewinde	M12
Länge L	90 mm
zul. Zuglast	20,64 kN
zul. Zuglast FWD 30	1,84 kN
zul. Zuglast FWD 60	1,05 kN
zul. Zuglast FWD 90	0,8 kN