

## ■ Gewindestift DIN 976-1 M8 x 50 mm gvz FK 4.6

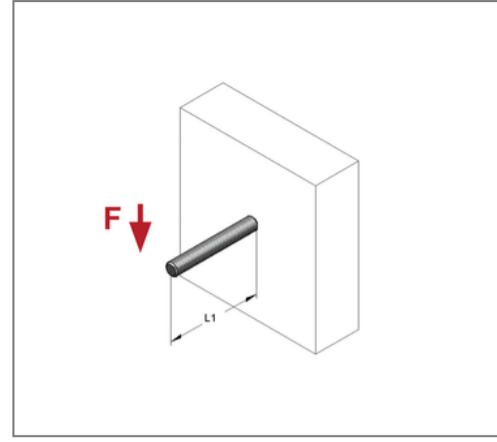
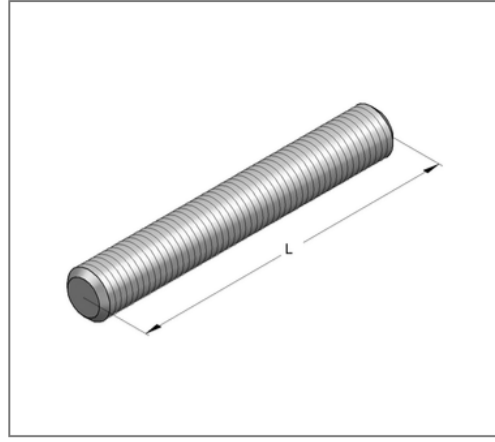
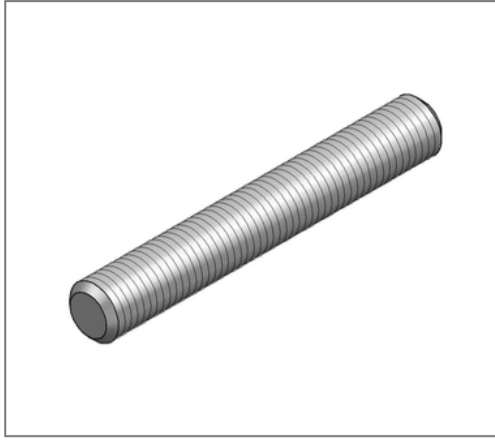

### Kaufmännische Details

Artikelnummer	0730858
EAN/GTIN	4250928416605
VPE	100 St
Mengeneinheit	St
Gewicht	0,0162 kg/St
Rabattgruppe	05-173
Preiseinheit	100

### QR Code



### Technische Daten

Material	Stahl
Oberfläche	galvanisch verzinkt
Korrosivitätskategorie	C2 very high
Umgebungsbereich	Innenbereich
Festigkeitsklasse	4.6

### Produktdetails

Gewinde	M8
Länge L	50 mm
zul. Zuglast	8,96 kN
zul. Zuglast FWD 30	0,8 kN
zul. Zuglast FWD 60	0,46 kN
zul. Zuglast FWD 90	0,35 kN