

■ Gewindestange DIN 976-1 M8 x 3.000 mm gvz FK 4.6

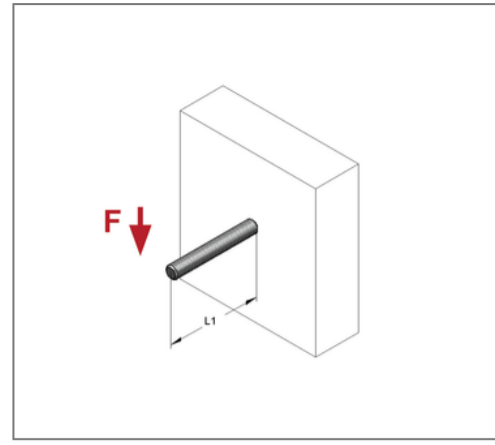
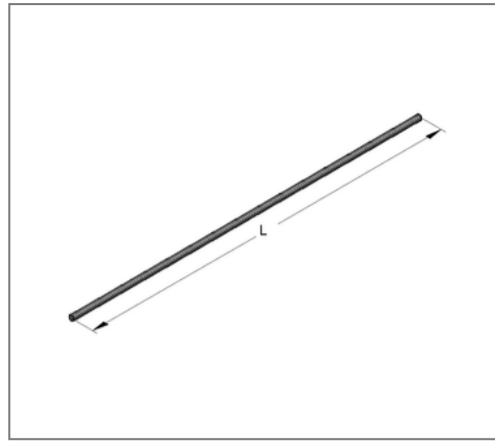
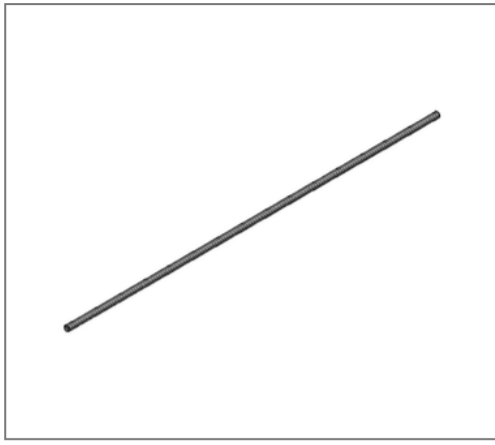

Kaufmännische Details

Artikelnummer	0730483
EAN/GTIN	4250928416537
VPE	50 St
Bund	50 St
Mengeneinheit	St
Gewicht	0,980 kg/St
Rabattgruppe	05-073
Preiseinheit	1

QR Code

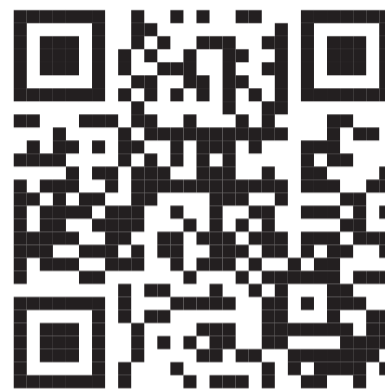

Technische Daten

Material	Stahl
Oberfläche	galvanisch verzinkt
Korrosivitätskategorie	C2 very high
Umgebungsbereich	Innenbereich
Festigkeitsklasse	4.6

Produktdetails

Gewinde	M8
Länge	3000 mm
zul. Zuglast FWD 30	0,8 kN
zul. Zuglast FWD 60	0,46 kN
zul. Zuglast FWD 90	0,35 kN
zul. Zuglast	8,96 kN