

■ Gewindestange DIN 976-1 M8 x 2.000 mm gvz FK 4.6

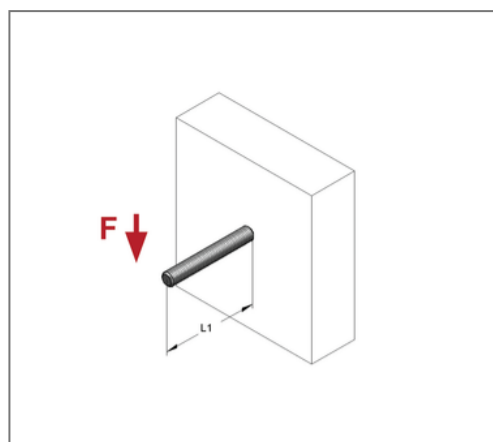
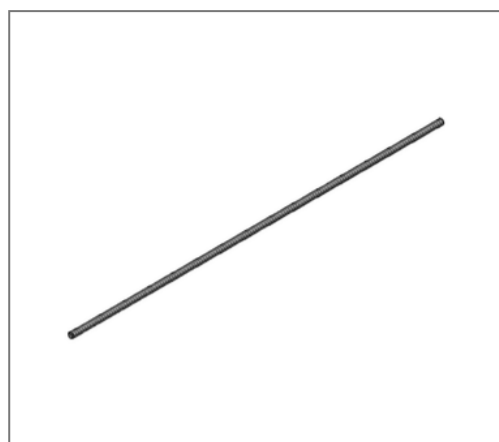

Kaufmännische Details

Artikelnummer	0730289
EAN/GTIN	4250928416490
VPE	25 St
Bund	25 St
Mengeneinheit	St
Gewicht	0,653 kg/St
Rabattgruppe	05-073
Preiseinheit	1

QR Code



Technische Daten

Material	Stahl
Oberfläche	galvanisch verzinkt
Korrosivitätskategorie	C2 very high
Umgebungsbereich	Innenbereich
Festigkeitsklasse	4.6

Produktdetails

Gewinde	M8
Länge	2000 mm
zul. Zuglast FWD 30	0,8 kN
zul. Zuglast FWD 60	0,46 kN
zul. Zuglast FWD 90	0,35 kN
zul. Zuglast	8,96 kN