

■ Doppelhalter mit Innengewinde Achsabstand L 65 mm Anschluss M8

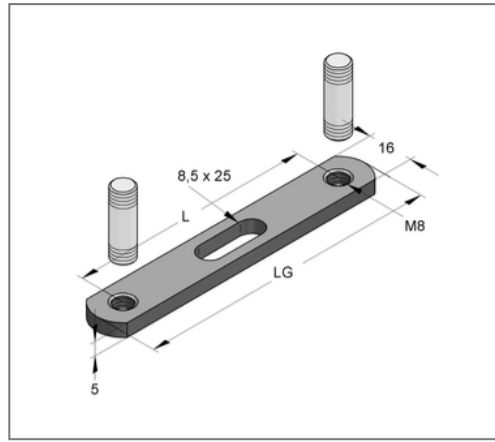
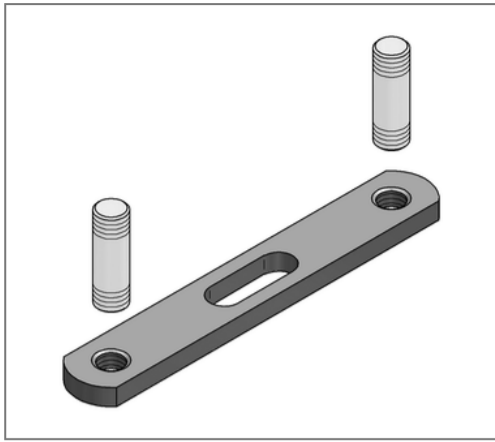

Kaufmännische Details

Artikelnummer	0763071
EAN/GTIN	4250928417367
VPE	100 St
Mengeneinheit	St
Gewicht	0,0410 kg/St
Rabattgruppe	05-076
Preiseinheit	100

QR Code



Ausführung und Montage

Einsatzgebiet Halter mit Innengewinde für die Befestigung von zwei parallel laufenden Rohrleitungen in Kombination mit Rohrschellen.

Technische Daten

Material	Stahl
Materialname	S235
Oberfläche	galvanisch verzinkt
Korrosivitätskategorie	C2 very high
Umgebungsbereich	Innenbereich

Produktdetails

Achsabstand L	65 mm
Breite	16 mm
Höhe H	5 mm
Länge LG	87 mm
zul. Last F_z	0,2 kN