

## ■ Federlager FL Typ 2 - 2300 F 0 - 2204 N max. Federweg 26,5 mm

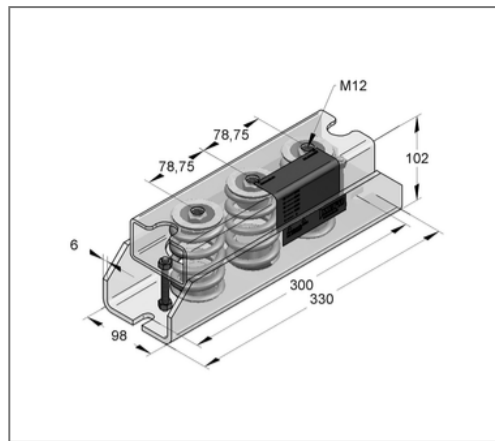
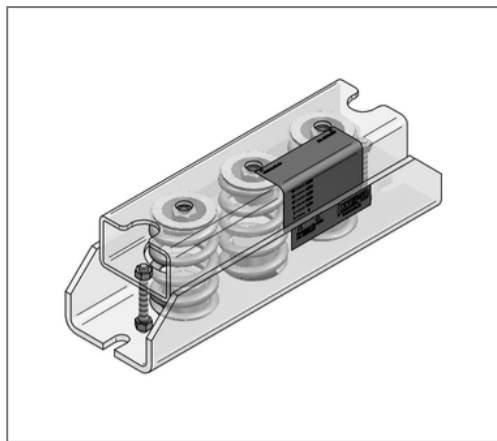

### Kaufmännische Details

Artikelnummer	07919023
EAN/GTIN	4250928419026
VPE	1 St
Mengeneinheit	St
Gewicht	5,72 kg/St
Rabattgruppe	03-079
Preiseinheit	1

### QR Code



### Ausführung und Montage

Einsatzgebiet	Federislatoren zur Aufständigung von Rohrleitungen oder Aggregaten.
Anzahl	2
Federn	

### Technische Daten

Material	Stahl
Materialname	S235
Oberfläche	galvanisch verzinkt
Korrosivitätskategorie	C2 very high
Umgebungsbereich	Innenbereich

### Produktdetails

Anschluss	M12
Breite	98 mm
Höhe	102 mm
Länge	330 mm
Federrate	83,16 N/mm
max. Federweg	26,5 mm
max. Lastbereich	2204 N