

■ Verbinderkralle SIMA-Cramp DN 80 Rohraußend. 83 mm zweiteilig

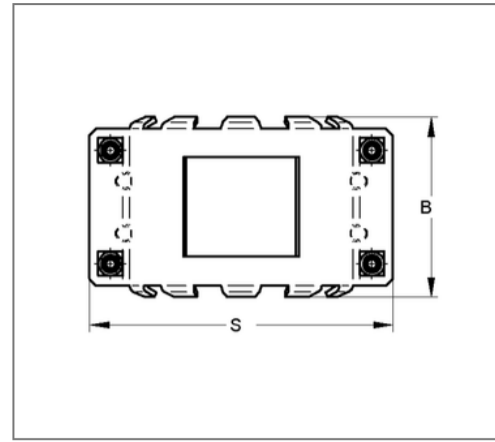
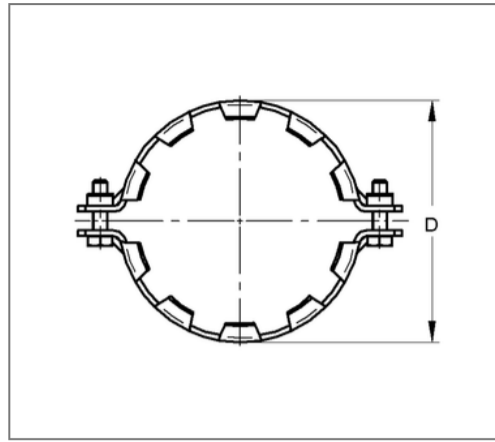
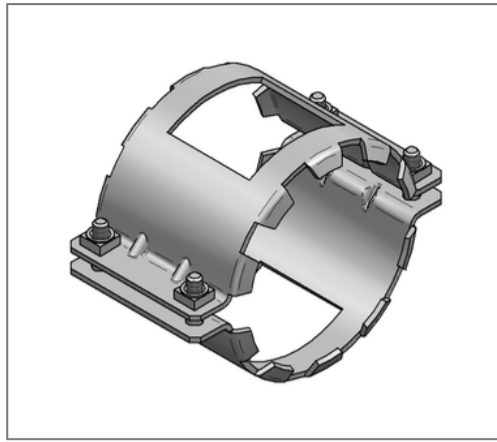

Kaufmännische Details

Artikelnummer	4472805
EAN/GTIN	4250928439420
VPE	10 St
Mengeneinheit	St
Gewicht	0,800 kg/St
Rabattgruppe	03-448
Preiseinheit	1

QR Code



Zertifizierungen

22 1130 3 94
MPA NRW

Ausführung und Montage

Einsatzgebiet	Verbinderkralle für muffenlose Abflussrohre in Verbindung mit Rohrverbinder SIMA RAPID o.ä.
Ausführung	zweiteilig

Technische Daten

Material	Stahl
Materialname	S235
Oberfläche	galvanisch verzinkt
Korrosivitätskategorie	C2 very high
Umgebungsbereich	Innenbereich

Produktdetails

Rohraußendurchmesser	83 mm
Länge S	138 mm
Anzugsmoment	20 Nm
Breite Schellenband B	74 mm
max. Druckbelastung	5 bar
Nennweite Rohr	80 mm
Höhe D	102 mm