

■ Festpunkthalterung HV 4 64-508 mm Fy 30 kN 217-269 mm

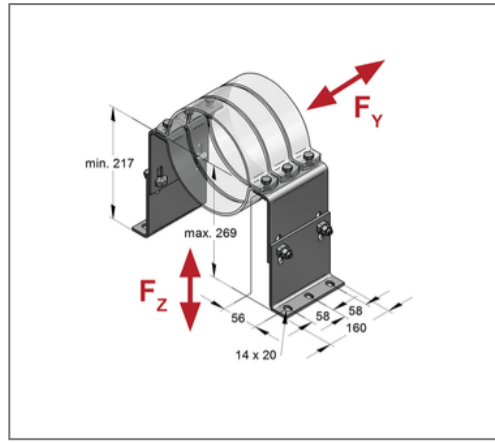
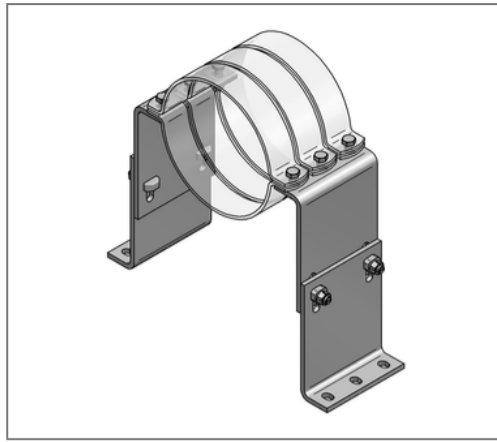

Kaufmännische Details

Artikelnummer	00200408/fvz
EAN/GTIN	4250928400031
VPE	1 St
Mengeneinheit	St
Gewicht	6,52 kg/St
Rabattgruppe	03-002
Preiseinheit	1

QR Code



Zertifizierungen



Ausführung und Montage

Einsatzgebiet	Höhenverstellbare Halterung zur Fixierung von Rohrleitungen ohne Schalldämmung. Als Festpunkt in Verbindung mit Rohrschelle Titan HD zu verwenden.
Rohrschellentyp	Titan HD

Produktdetails

min. Rohraußendurchmesser	64 mm
max. Rohraußendurchmesser	508 mm
Länge	160 mm
zul. Last F_y	30 kN
zul. Last F_z	18 kN
Anzahl Rohrschellen	3
min. Achshöhe	217 mm
max. Achshöhe	269 mm
Abmessung Fußteil	160x153x6 mm
Abmessung Seitenteil	160x153x6 mm

Technische Daten

Material	Stahl
Materialname	S235
Oberfläche	feuerstückverzinkt
Korrosivitätskategorie	C4 high / C5 medium
Umgebungsbereich	Innen- und Außenbereich
Anzugsmoment T-Lock	120 Nm
Anzugsmoment Rohrschelle	60 Nm

Hinweis

Lieferumfang	2x Winkel (Fußteil), 2x Winkel (Seitenteil), 4x CENTUM® T-Lock M12x40, 4 / 6x Sechskantschraube und Mutter
--------------	--